

Ik ga op reis werkboekje



Naam:

Legpuzzel

Vul alle woorden in de puzzel in. Er staat steeds bij hoeveel letters een woord heeft. Begin met de enkele woorden. De ij is 1 vakje.

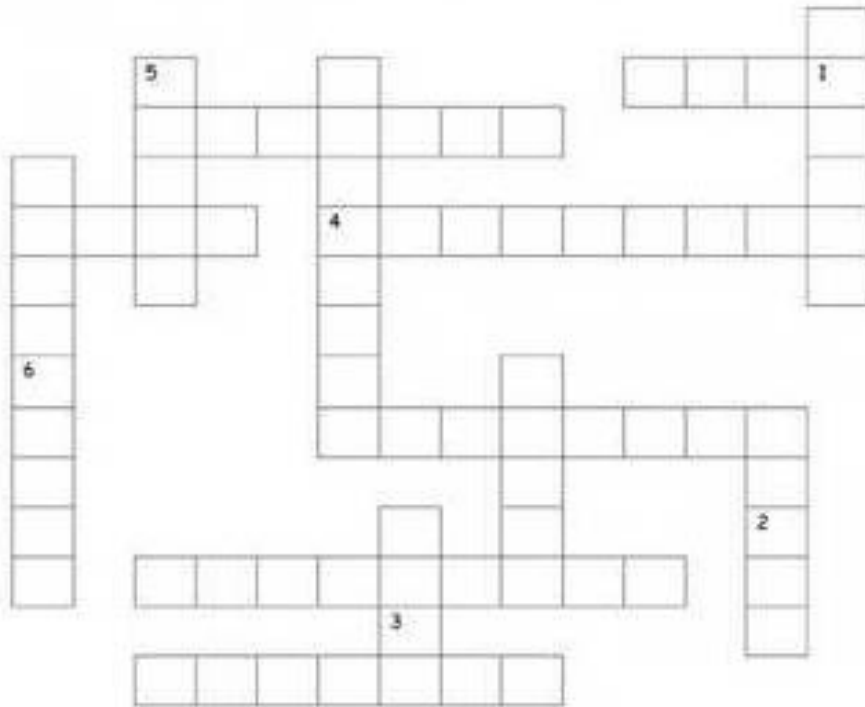

1.	2.	3.	4.	5.	6.
-----------	-----------	-----------	-----------	-----------	-----------

Oplossing:

4 letters

Oman

Loos

Irak

7 letters

Amerika

Marokko

5 letters

Japan

Kenia

Nepal

8 letters

Frankrijk

Kameroen

6 letters

IJsland

9 letters

Oostenrijk

Noorwegen

Nederland

Invulverhaal

Hé hé, je gaat eindelijk op vakantie. Je hebt je _____
(kleur) koffer al maanden geleden ingepakt. Je gaat met je
ouders en _____ (naam klasgenoot) op
vakantie naar _____ (zelfverzonnen land).
Jullie besluiten er met de/het _____
(vervoermiddel) heen te gaan. Je huisdier _____
(naam beste vriend/vriendin) gaat naar je oma en opa toe.
Als jullie eindelijk in/op de/het _____ (zelfde
vervoermiddel) zitten, pakt _____ (naam
klasgenoot) het spel _____ (lievelingsspel)
uit zijn of haar tas. Jullie vermaken je prima. Dan gaat je
mobiel, het is _____ (naam van een ander
klasgenootje). Je vraagt je af waarom ze al zo vroeg belt. Het
blijkt dat ze wilde afspreken, maar niet wist dat je juist
vandaag op vakantie zou gaan. Jammer, dan maar een
andere keer. Niet veel later komt _____
(hetzelfde zelfverzonnen land) in zicht. Je begint te
(gekke emotie) van enthousiasme en stuitert op en neer. Je
moeder geeft je een _____ (snoepje)
waardoor je rustiger wordt. Na een klein uurtje zijn jullie op de
bestemming aangekomen.

Te voet gaan jullie naar de/het _____
(vorm van overnachting) toe. Het is druk, en dus duurt het
even voor jullie aan de beurt zijn. Als jullie eindelijk de spullen
hebben uitgepakt, trek je meteen je _____
(lievelingskledingstuk)aan. Je springt in het zwembad en geniet
intens van de lekkere warmte. De andere dagen ga je met je
ouders en _____ (naam klasgenoot) naar
musea, gebouwen en andere bezienswaardigheden toe. Je
maakt overal foto's van en hebt de tijd van je leven. Stiekem
baal je dat je over _____(cijfer) dagen al weer naar huis gaat.
Maar jij verveelt je geen moment, aangezien je zelfs al een
vakantievriendinnetje/vriendje hebt gevonden. Jullie gaan
samen naar het strand en schrijven jullie namen in het zand.
Hij/zij glimlacht en heeft kuiltjes, en als het tijd is om te
vertrekken, wisselen jullie nummers uit, want _____
(leuke naam) ga je nooit meer vergeten.

WAT ZIT ER IN JOUW KOFFER?

TEKEN HET!

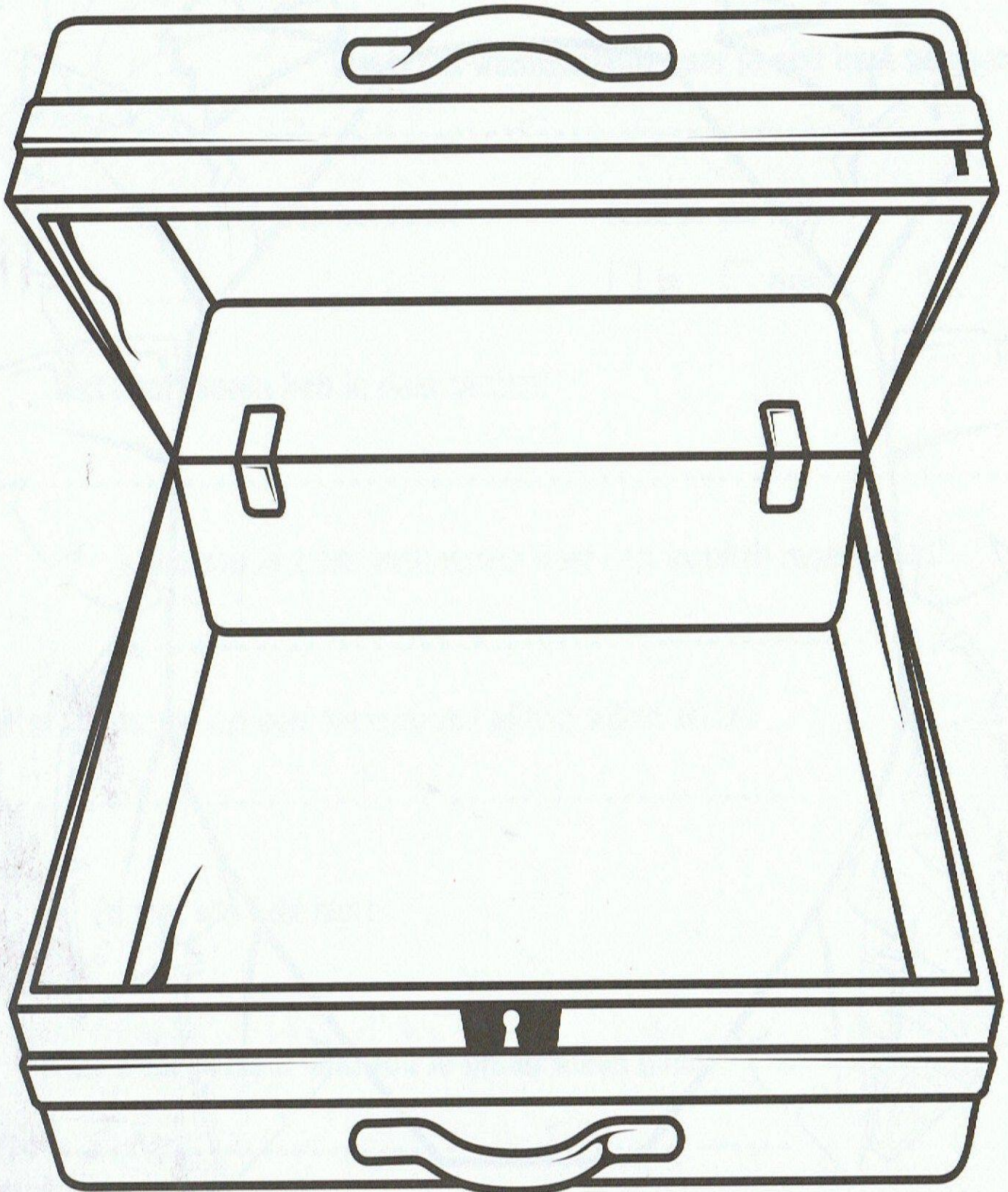

Woordzoeker











Kun jij alle verborgen woorden vinden in deze woordzoeker?

T	M	V	N	O	L	L	A	B	T	H	C	U	L	T	K	Q	O
Q	J	L	P	Y	J	A	M	A	T	J	S	D	T	D	B	P	H
U	P	V	L	R	H	B	H	M	D	Y	B	K	S	E	P	Z	B
B	E	S	T	E	M	M	I	N	G	E	N	F	I	F	K	Y	P
C	V	E	L	W	S	M	X	G	S	K	S	J	X	P	J	A	Q
G	I	M	E	U	N	D	L	I	H	N	A	V	A	R	A	C	R
T	W	E	T	I	E	C	J	U	I	C	N	E	V	B	C	B	Q
R	L	E	S	T	K	K	Z	T	R	M	E	J	V	O	F	W	B
E	E	H	R	P	K	A	U	G	T	F	S	B	R	O	O	T	X
I	F	S	O	A	A	Z	H	E	P	W	S	T	J	T	N	Y	R
N	F	A	B	K	P	P	T	I	Q	B	U	O	J	E	X	P	Q
U	U	T	N	K	N	A	O	L	J	F	K	I	T	U	J	Y	F
F	N	G	E	E	I	A	K	V	N	I	D	L	U	T	R	K	M
N	K	U	D	N	F	L	O	X	B	E	H	E	D	B	J	B	T
L	K	R	N	J	H	S	F	O	S	T	X	T	E	R	N	K	Y
B	M	E	A	Z	Q	W	F	U	T	S	W	T	K	O	J	O	Q
T	X	N	T	J	R	X	E	H	V	U	X	A	E	E	X	A	X
J	R	E	P	M	A	C	R	J	K	J	A	S	N	K	G	A	T

- AUTO
- BROEK
- DEKEN
- KNUFFEL
- LUCHTBALLON
- RUGTAS
- TANDENBORSTEL
- TREIN
- BESTEMMINGEN
- CAMPER
- FIETS
- KOFFER
- PYJAMA
- SHIRT
- TENT
- UITPAKKEN
- BOOT
- CARAVAN
- INPAKKEN
- KUSSEN
- RAKET
- SLAAPZAK
- TOILETTAS
- VLIEGTUIG

Op reis naar de ruimte

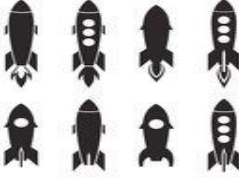
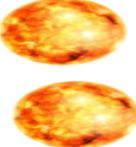
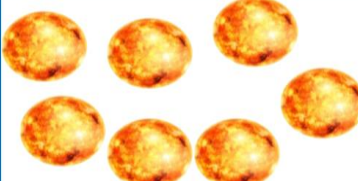
keersommen

	X		=	
	X		=	
	X		=	
	X	 <small>© Can Stock Photo</small>	=	
	X	 <small>© Can Stock Photo</small>	=	
	X		=	
	X		=	

Op reis strip

Maak een strip verhaal over dat je op reis gaat naar een bijzondere bestemming

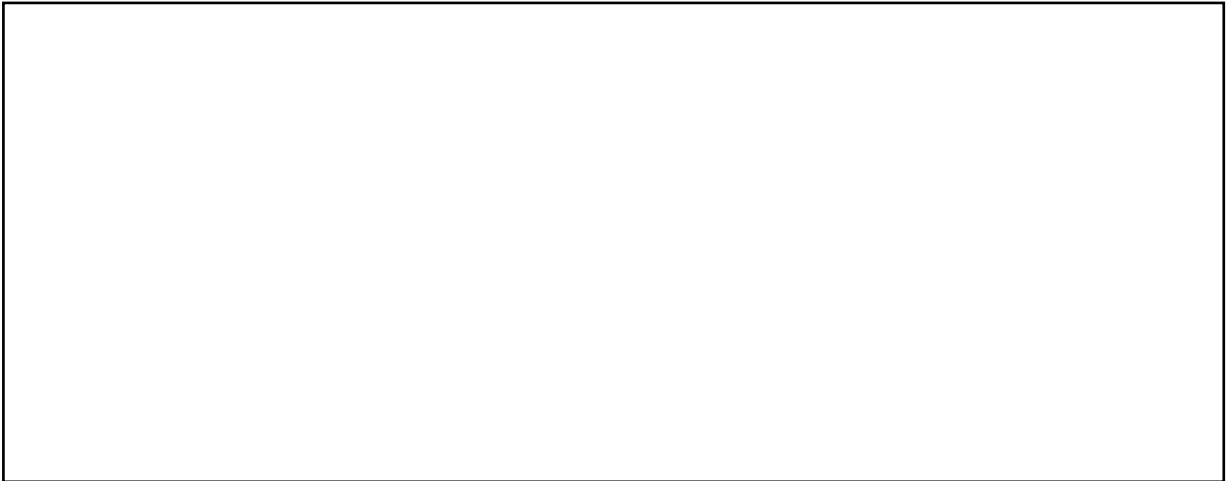

Ontwerp je eigen voertuig

Waarmee wil jij naar een ander land? Je mag zelf weten of het kan vliegen, kan drijven, onderwater kan enzovoort.

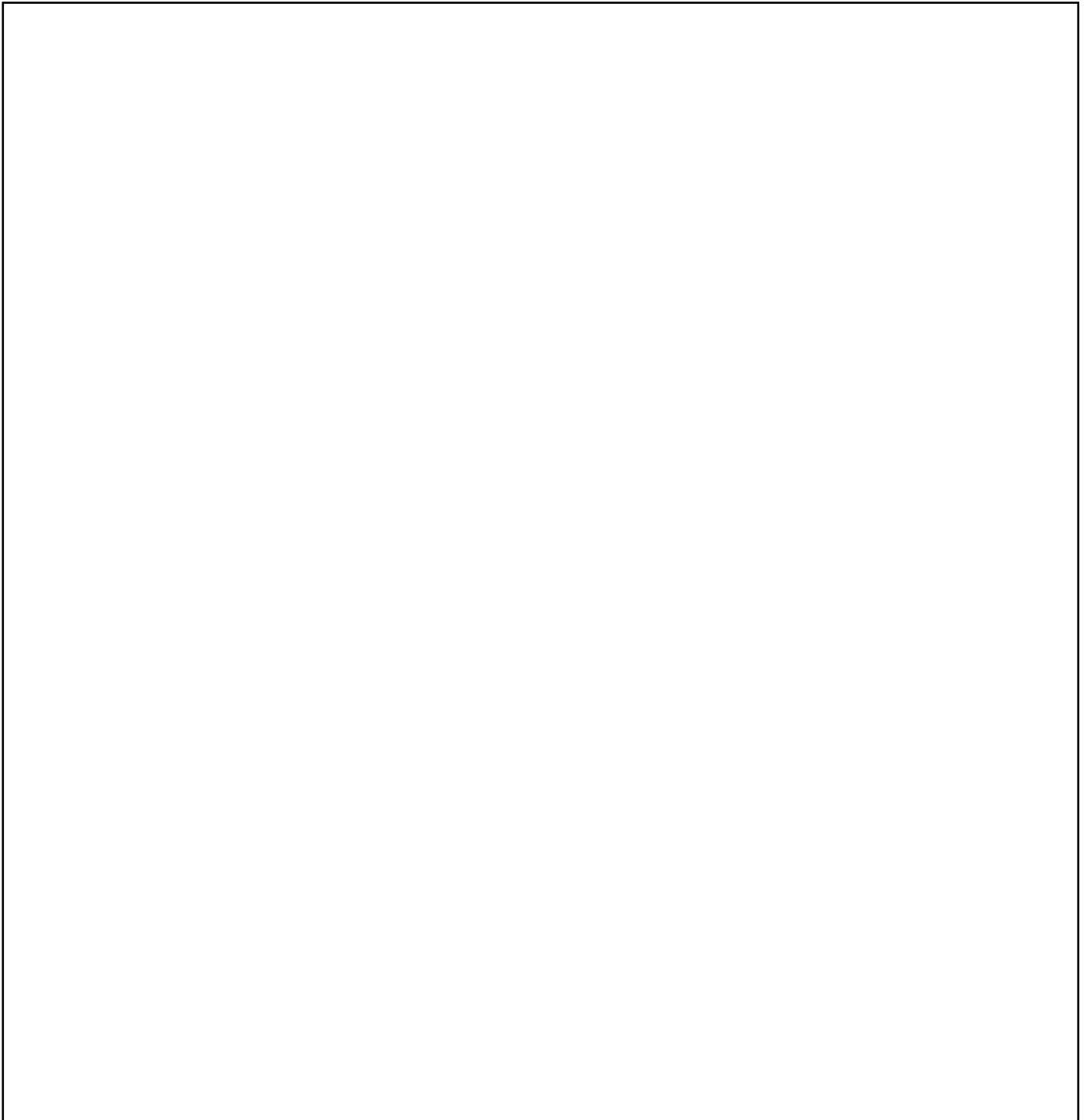
A large, empty rectangular box with a thin black border, intended for a student to draw their own vehicle design. The box occupies most of the lower half of the page.

